

Suntem®



ЗАТМІТЕ ВСЕХ

SUNTEM D307



Версия с блоком врача
на 5 инструментов
с нижней подачей
шлангов



8-диодный светильник

Светодиодный светильник оснащён бесконтактным датчиком, который обеспечивает лёгкое переключение яркости. Высококачественные светодиоды гарантируют подачу правильного света, не искажающего оттенки зубов.



Поворотная плевательница

Съёмная поворотная плевательница обеспечивает удобство для пациента и ассистента врача-стоматолога при проведении стоматологических манипуляций. Благодаря тому, что плевательница съёмная, её легко очищать, что позволяет сокращать время дезинфекции.

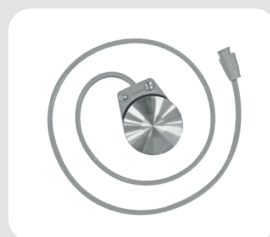

Многофункциональная ножная педаль

Оптимизируйте рабочий процесс и почувствуйте максимум комфорта с помощью педали. Она обеспечивает безопасность при управлении креслом пациента и снижает вероятность загрязнения рук, позволяя избежать контакта с панелью управления.



Мягкая обивка (опция)

Спинка кресла сделана из прочной экокожи, обладающей повышенной водонепроницаемостью и износостойкостью, что позволяет удалять возникающие загрязнения без вреда для обивки.



Версия с блоком врача
на 5 инструментов
с верхней подачей
шлангов



Удобный блок врача

Регулируемый в нескольких положениях блок врача оснащён интуитивно-понятной панелью управления и позволяет разместить до 5 инструментов. Усиленное плечо блока врача гарантирует долгий срок службы.



Интуитивно-понятная панель управления

Лаконичный и простой интерфейс панели управления позволяет активировать все функции и установить нужные параметры одним прикосновением.



Блок ассистента

Для комфортной работы ассистента стоматологическая установка оборудована многофункциональным модулем, рассчитанным на 4 инструмента. Также он включает в себя панель управления некоторыми системами установки.

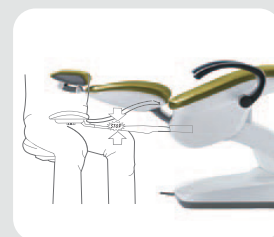

Система безопасности

Спинка кресла пациента оснащена кнопкой аварийной остановки. В случае возникновения опасности во время перемещения кресла – нажмите кнопку, питание немедленно отключится, и движение кресла остановится.

SUNTEM D560



Версия с блоком врача
на 5 инструментов
с нижней подачей
шлангов

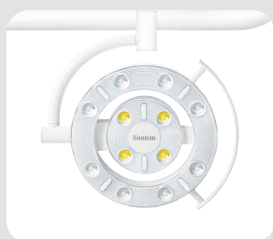

12-диодный светильник

Светильник вращается по трём осям и удобно позиционируется. Он имеет 12 режимов освещения, 4 уровня яркости и 3 режима цветовой температуры; оснащён бесконтактным сенсорным переключателем и съёмными автоклавируемыми ручками.



Поворотная плевательница

Съёмная поворотная плевательница обеспечивает удобство для пациента и ассистента врача-стоматолога при проведении стоматологических манипуляций. Благодаря тому, что плевательница съёмная, её легко очищать, что позволяет сокращать время дезинфекции.

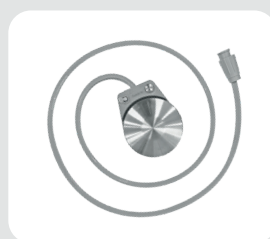

Многофункциональная ножная педаль

Оптимизируйте рабочий процесс и почувствуйте максимум комфорта с помощью педали. Она обеспечивает безопасность при управлении креслом пациента и снижает вероятность загрязнения рук, позволяя избежать контакта с панелью управления.

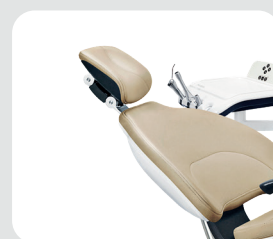

Мягкая обивка

Спинка кресла сделана из прочной экокожи, обладающей повышенной водонепроницаемостью и износостойкостью, что позволяет удалять возникающие загрязнения без вреда для обивки.



Версия с блоком врача на 6 инструментов с верхней подачей шлангов



Удобный блок врача

Регулируемый в нескольких положениях блок врача оснащён интуитивно-понятной панелью управления и позволяет разместить до 6 инструментов. Усиленное плечо блока врача гарантирует долгий срок службы.



Интуитивно-понятная панель управления

Лаконичный и простой интерфейс панели управления позволяет активировать все функции и установить нужные параметры одним прикосновением.



Блок ассистента

Для комфортной работы ассистента стоматологическая установка оборудована многофункциональным модулем, рассчитанным на 4 инструмента. Также он включает в себя панель управления некоторыми системами установки.

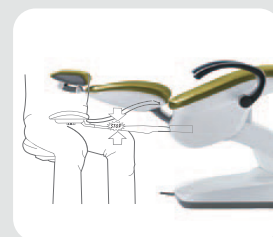

Система безопасности

Спинка кресла пациента оснащена кнопкой аварийной остановки. В случае возникновения опасности во время перемещения кресла – нажмите кнопку, питание немедленно отключится, и движение кресла остановится.

SUNTEM D570 A STYLE



Версия с блоком врача
на 6 инструментов
с нижней подачей
шлангов

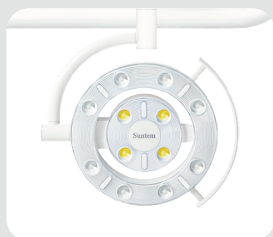

12-диодный светильник

Светильник вращается по трём осям и удобно позиционируется. Он имеет 12 режимов освещения, 4 уровня яркости и 3 режима цветовой температуры; оснащён бесконтактным сенсорным переключателем и съёмными автоклавируемыми ручками.



Поворотная плевательница

Съёмная поворотная плевательница обеспечивает удобство для пациента и ассистента врача-стоматолога при проведении стоматологических манипуляций. Благодаря тому, что плевательница съёмная, её легко очищать, что позволяет сокращать время дезинфекции.

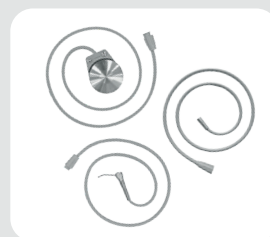

Быстроразъёмные турбинные шланги

Быстроразъёмное соединение шлангов, педали, наконечников и пистолета вода/воздух/спрей позволяют осуществлять монтаж, ежедневную дезинфекцию и техническое обслуживание быстро и комфортно.



Мягкая обивка

Спинка кресла сделана из прочной экокожи, обладающей повышенной водонепроницаемостью и износостойкостью, что позволяет удалять возникающие загрязнения без вреда для обивки.

SUNTEM D580 A STYLE



Версия с блоком врача на 6 инструментов с верхней подачей шлангов



Удобный блок врача

Регулируемый в нескольких положениях блок врача оснащён интуитивно-понятной панелью управления и позволяет разместить до 6 инструментов. Усиленное плечо блока врача гарантирует долгий срок службы.



Интуитивно-понятная панель управления

Лаконичный и простой интерфейс панели управления позволяет активировать все функции и установить нужные параметры одним прикосновением.



Блок ассистента

Для комфортной работы ассистента стоматологическая установка оборудована многофункциональным модулем, рассчитанным на 4 инструмента. Также он включает в себя панель управления некоторыми системами установки.

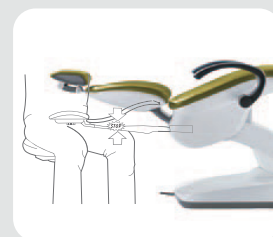

Система безопасности

Спинка кресла пациента оснащена кнопкой аварийной остановки. В случае возникновения опасности во время перемещения кресла – нажмите кнопку, питание немедленно отключится, и движение кресла остановится.

SUNTEM D570 B STYLE



Версия с блоком врача
на 6 инструментов
с нижней подачей
шлангов

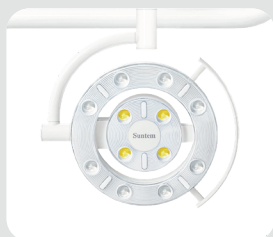

12-диодный светильник

Светильник вращается по трём осям и удобно позиционируется. Он имеет 12 режимов освещения, 4 уровня яркости и 3 режима цветовой температуры; оснащён бесконтактным сенсорным переключателем и съёмными автоклавируемыми ручками.



Интуитивно-понятная панель управления

Лаконичный и простой интерфейс панели управления позволяет активировать все функции и установить нужные параметры одним прикосновением.

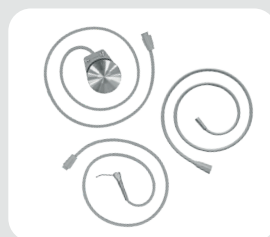

Быстроразъёмные турбинные шланги

Быстроразъёмное соединение шлангов, педали, наконечников и пистолета вода/воздух/с-прей позволяют осуществлять монтаж, ежедневную дезинфекцию и техническое обслуживание быстро и комфортно.



Мягкая обивка

Спинка кресла сделана из прочной экокожи, обладающей повышенной водонепроницаемостью и износостойкостью, что позволяет удалять возникающие загрязнения без вреда для обивки.

SUNTEM D580 B STYLE



Версия с блоком врача на 6 инструментов с верхней подачей шлангов



Удобный блок врача

Регулируемый в нескольких положениях блок врача оснащён интуитивно-понятной панелью управления и позволяет разместить до 6 инструментов. Усиленное плечо блока врача гарантирует долгий срок службы.



Поворотная плевательница

Съёмная поворотная плевательница обеспечивает удобство для пациента и ассистента врача-стоматолога при проведении стоматологических манипуляций. Благодаря тому, что плевательница съёмная, её легко очищать, что позволяет сокращать время дезинфекции.



Блок ассистента

Для комфортной работы ассистента стоматологическая установка оборудована многофункциональным модулем, рассчитанным на 4 инструмента. Также он включает в себя панель управления некоторыми системами установки.

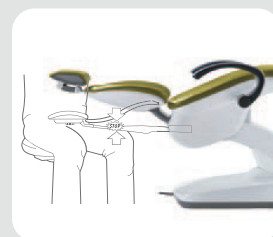

Система безопасности

Спинка кресла пациента оснащена кнопкой аварийной остановки. В случае возникновения опасности во время перемещения кресла – нажмите кнопку, питание немедленно отключится, и движение кресла остановится.

Экокожа серия U

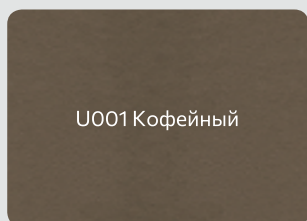

U001 Кофейный

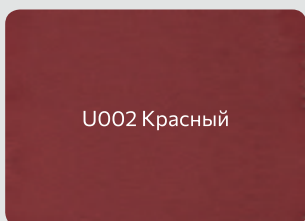

U002 Красный

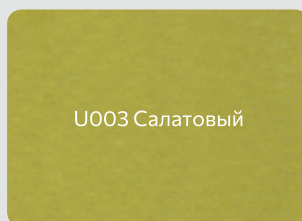

U003 Салатовый

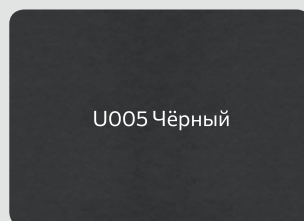

U005 Чёрный

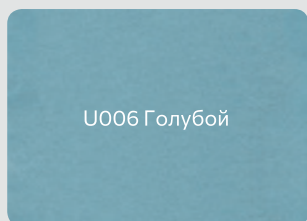

U006 Голубой

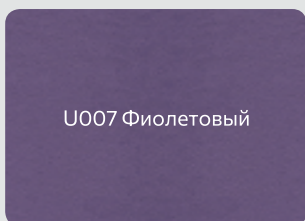

U007 Фиолетовый

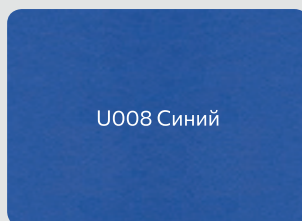

U008 Синий

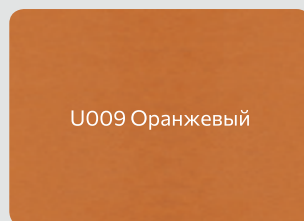

U009 Оранжевый



Водонепроницаемая



Устойчива к царапинам и изменениям формы



Износостойкая



Устойчива к высоким температурам

Размеры

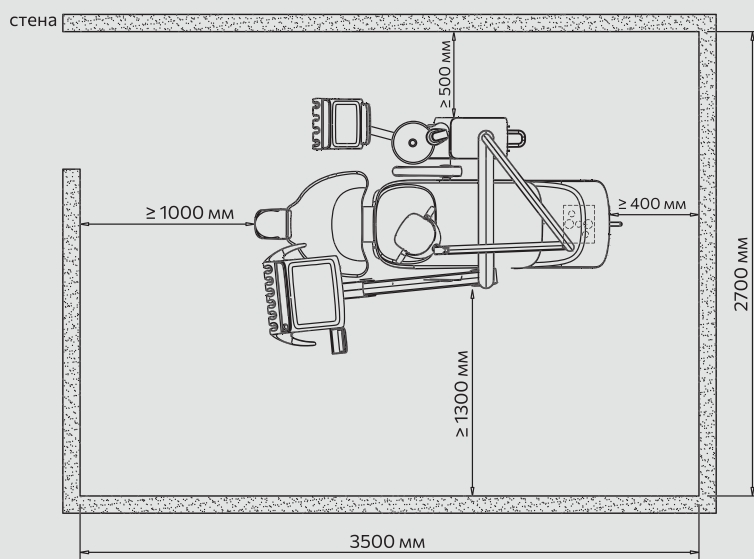
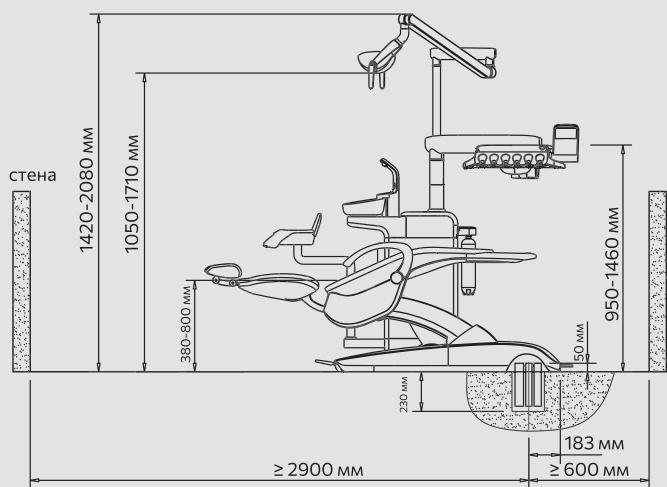

Характеристики

	D307	D560	D570 A D580 A	D570 B D580 B
Кресло пациента с системой безопасности	●	●	●	●
Подушка из экокожи	—	●	●	●
Гидроблок с напольным креплением	●	●	●	●
Количество инструментов блока врача	4+1 НП 5 ВП	4+1 НП 5+1 ВП	6 (D570) 5+1 (D580)	4+1 (D570) 5+1 (D580)
Главный выключатель вода/воздух/питание	●	●	●	●
Педал управления инструментами	●	●	●	●
Джойстик управления положением кресла	●	●	●	●
Пистолет вода/воздух/спрей	●	●	●	●
Хирургический 10-диодный светильник	○	●	●	●
Левый и правый подлокотники	●	●	●	●
Европейская система внутренних шлангов и клапанов	●	●	●	●
Двойной артикуляционный подголовник	●	●	●	●
Блок ассистента	●	●	●	●
Автоматическое наполнение стакана с датчиком	—	—	○	○
EMS-скалер	○	○	○	○
Электромотор	○	○	○	○
Центральная система аспирации с клапаном выбора инструмента	○	○	○	○
Негатоскоп	●	●	●	●
Система самодиагностики	○	○	○	○
9 программируемых положений	○	●	●	●
3 программируемых положения	●	—	—	—
Система чистой воды	●	●	●	●
Керамическая плевательница		●	●	●
Встроенный блок коммуникаций	●	●	●	●
Выносной коммуникационный блок	○	○	○	○
Мультимедийная система	○	○	○	○
Турбинный шланг M4×3	●	●	—	—
Быстросъемный турбинный шланг M4	—	—	●	●
Стул врача	1	1	1	1
Стул ассистента	—	1	1	1

● Стандартная комплектация; ○ Опция; — Не входит в комплектацию.



GREEN DENT — эксклюзивный дистрибьютор продукции Suntem на территории Российской Федерации

г. Москва, Центросоюзный переулок, 11

8 800 555-79-94 | sales@greendent.ru | www.greendent.ru

